

# FLÄCHENVORHANG SYSTEM

UNIVERSAL  
ALUMINIUM- UND KUNSTSTOFFPANELEE  
MIT ZUBEHÖR

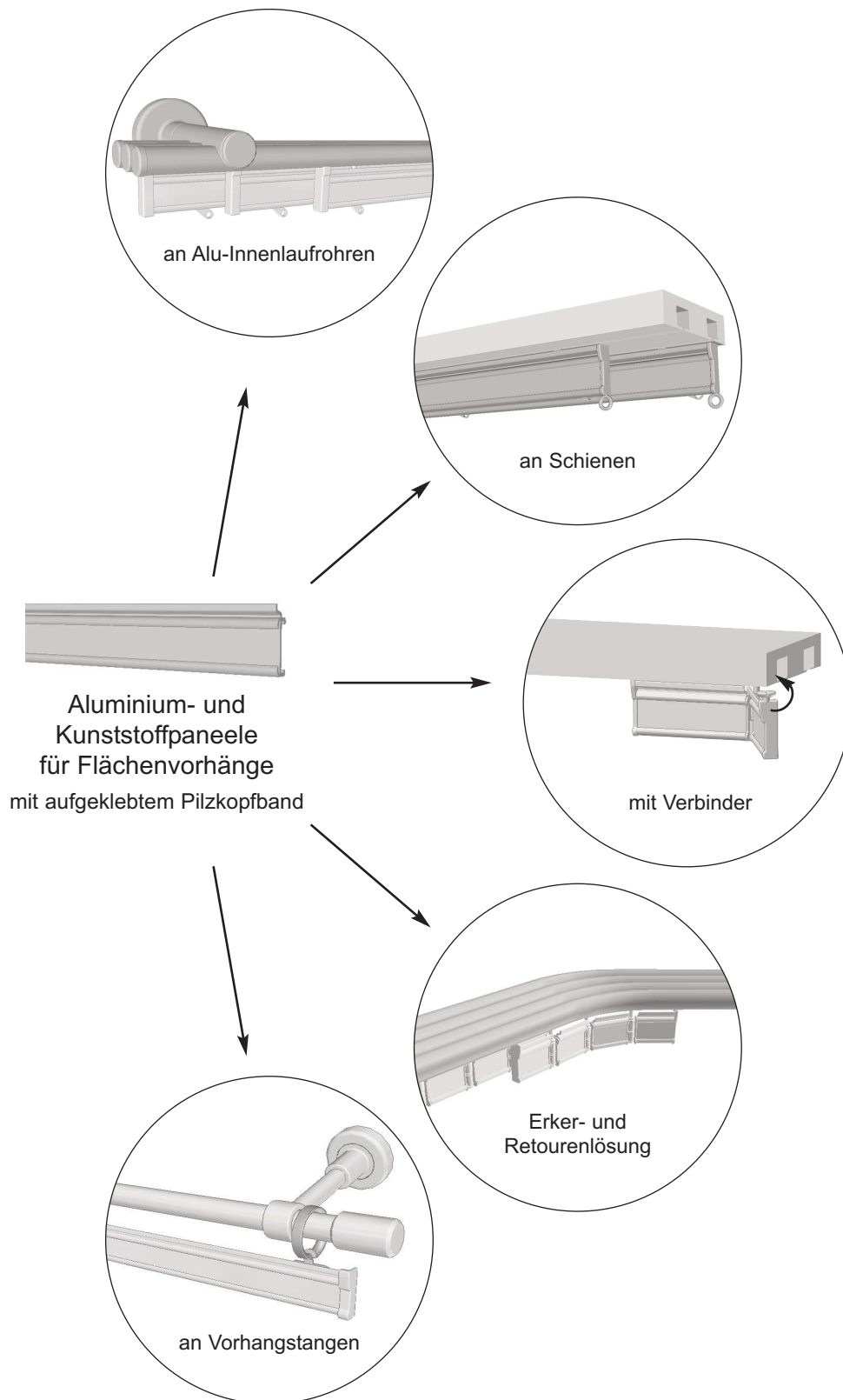



Aluminium- und Kunststoffpaneele mit aufgeklebtem Pilzkopfband	Seite 4
Zubehör für Schienen und Innenlaufrohre	Seite 6
Zubehör für Objektschienen, Aufputz- und Unterputzschienen	Seite 11
Zubehör für Erker- und Retourenlösung	Seite 12
Zubehör für Vorhangstangen 16 mm	Seite 13
Beschwerprofile	Seite 15

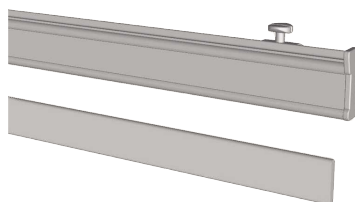



→ SB-verpackte Paneele  
komplett mit Zubehör  
erhalten Sie auf Anfrage.

# Flächenvorhangsystem

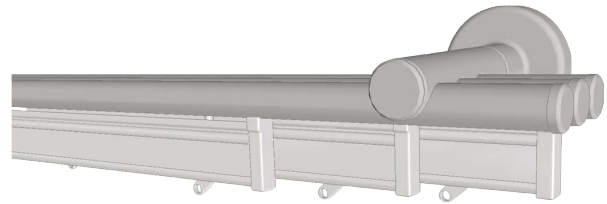
Alu- und Kunststoffpaneele



Artikel	Artikel-Nr. Bezeichnung		Versandeinheit
	<p><b>20PA 600</b> <b>Aluminium-Paneele</b> 600 cm lang</p> <p>lieferbar in weiß und alu-grau</p> <p>mit aufgeklebtem Pilzkopfband → Empfehlung: Velourband (kein Flauschband) 20 x 600 mm</p>	<p>1.00 weiß 70.31 alu-grau</p>	<p>60 Meter = 10 Stück im Bund</p>
	<p><b>20PP 600</b> <b>Kunststoff-Paneele</b> 600 cm lang</p> <p>lieferbar in weiß</p> <p>mit aufgeklebtem Pilzkopfband → Empfehlung: Velourband (kein Flauschband) 20 x 600 mm</p>	<p>1.00 weiß</p>	<p>60 Meter = 10 Stück im Bund</p>



Fixlängen sind auf Anfrage lieferbar.

Das Zubehör ist verwendbar für Plastik-Schienen mit 4 mm - Laufbreite und für Aluschienen und Alu-Innenlaufrohre mit 6 mm - Laufbreite.

Beispiel:

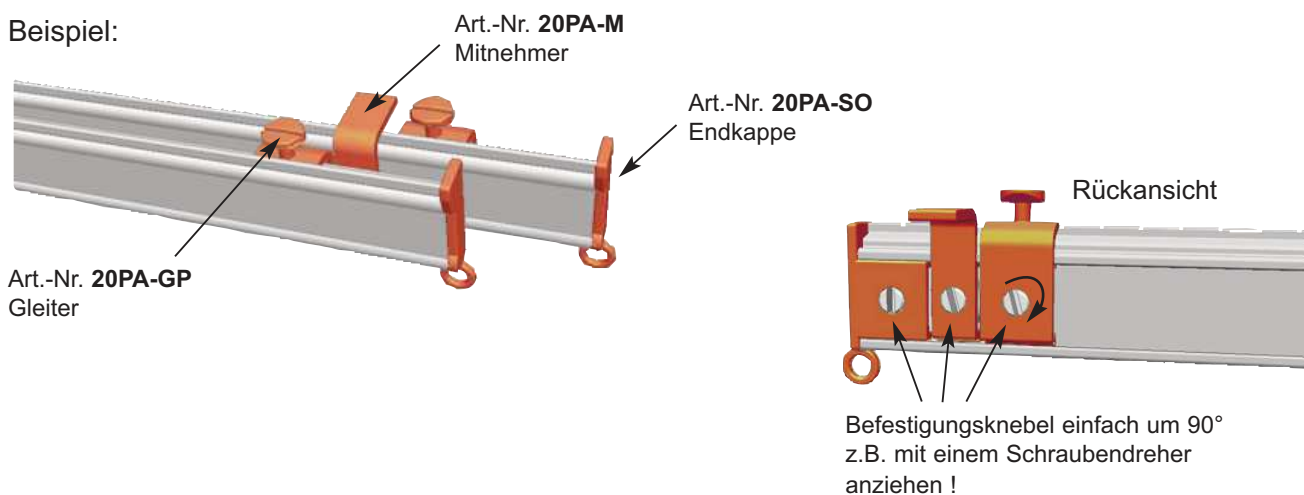



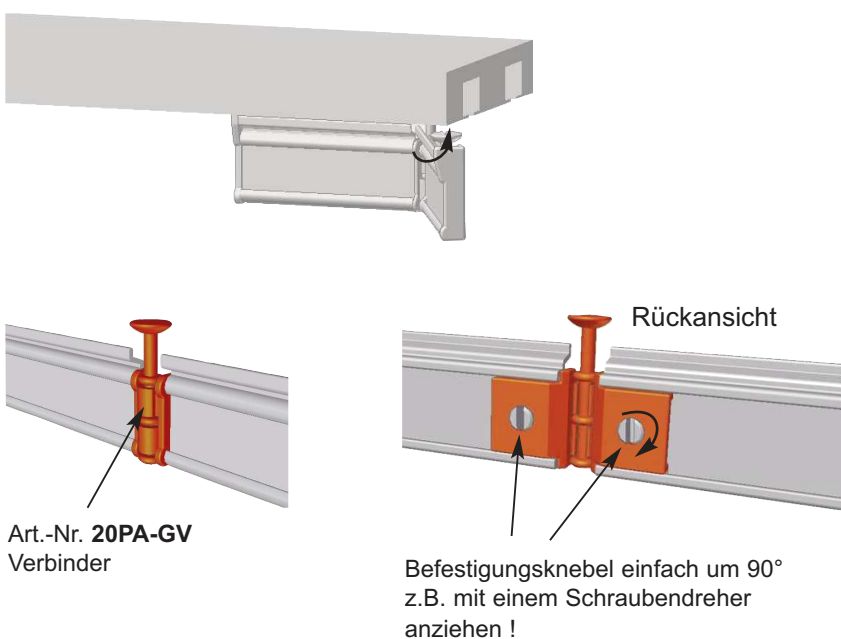

Mit Verbinder sind die Paneele in beliebiger Länge ins Ausklinkloch einführbar, wenn seitlich kein Wandabstand vorhanden ist.

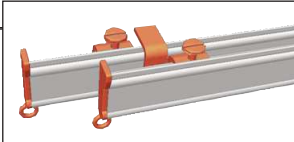
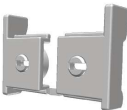

# Flächenvorhangsystem

Zubehör für  
Schienen und Innenlaufrohre

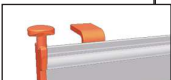
Artikel	Artikel-Nr. Bezeichnung		Versandeinheit
	<b>20 PA-GP</b> Gleiter <b>für Alu- und Kunststoffpaneele</b> Verwendbar für 4 mm- und für 6 mm-Laufbreite. - mit Befestigungsknebel -	<i>1.00 weiß</i> <i>70.31 alu-grau</i>	10 Stück im Beutel - 100 Stück im Versandkarton
	<b>20 PA-M</b> Mitnehmer <b>für Alu- und Kunststoffpaneele</b> - mit Befestigungsknebel -	 <i>1.00 weiß</i> <i>70.31 alu-grau</i>	10 Stück im Beutel - 100 Stück im Versandkarton
	<b>20 PA-EK</b> Kappen <b>für Alu- und Kunststoffpaneele,</b> links und rechts - mit Befestigungsknebel -	<i>1.00 weiß</i> <i>70.31 alu-grau</i>	10 Paar im Beutel - 100 Paar im Versandkarton
	<b>20 PA-SO</b> Kappen <b>für Alu- und Kunststoffpaneele,</b> links und rechts, mit Öse für Schleuderstab - mit Befestigungsknebel -	<i>1.00 weiß</i> <i>70.31 alu-grau</i>	10 Paar im Beutel - 100 Paar im Versandkarton
	<b>20 PA-GO</b> Kappen <b>für Alu- und Kunststoffpaneele,</b> links und rechts, mit Gleiter, mit Ösen für Schleuderstab Verwendbar für 4 mm- und für 6 mm-Laufbreite. - mit Befestigungsknebel -	 <i>1.00 weiß</i> <i>70.31 alu-grau</i>	10 Paar im Beutel - 100 Paar im Versandkarton





# Flächenvorhangsystem

Zubehör für  
Schienen und Innenlaufrohre

Artikel	Artikel-Nr. Bezeichnung		Versandeinheit
	<p><b>20 PA-GV</b> Gelenk-Verbinder mit Gleitkopf <b>für Alu- und Kunststoffpaneele</b></p> <p>Verwendbar für 4 mm- und für 6 mm-Laufbreite. - mit Befestigungsknebel -</p>		<p>1.00 weiß 70.31 alu-grau</p> <p>10 Stück im Beutel - 100 Stück im Versandkarton</p>
	<p><b>20 PK</b> Kappen <b>für Alupaneele,</b> links und rechts</p>		<p>1.00 weiß</p> <p>10 Paar im Beutel - 100 Paar im Versandkarton</p>
	<p><b>20 PK-PL</b> Kappen <b>für Kunststoffpaneele,</b> links und rechts</p>		<p>1.00 weiß</p> <p>10 Paar im Beutel - 100 Paar im Versandkarton</p>
	<p><b>115 - 4</b> Flach-Feststeller für 4 mm Laufbreite</p>		<p>100 Stück im Beutel - 2500 Stück im Versandkarton</p>
	<p><b>115 - 6</b> Flach-Feststeller für 6 mm Laufbreite</p>		<p>100 Stück im Beutel - 2500 Stück im Versandkarton</p>

# Flächenvorhangsystem

Zubehör für  
Schienen und Innenlaufrohre

Artikel	Artikel-Nr. Bezeichnung	Versandeinheit
	<p><b>20 PA GE</b></p> <p>Paneelwagen mit Gleitkopf zum Eindrehen, weiß, unmontiert <b>für Alu- und Kunststoffpaneele</b></p> <p>Verwendbar für 4 mm-Läufe und für 6 mm-Läufe mit einem Laufkanal von mindestens 10 mm Breite. - mit Befestigungshebel -</p>	<p>10 Stück im Beutel - 100 Stück im Versandkarton</p>
	<p><b>20 PA R4</b></p> <p>Paneelwagen mit Rolle weiß, unmontiert <b>für Alu- und Kunststoffpaneele</b></p> <p>Verwendbar für 4 mm-Läufe mit einem Laufkanal von mindestens 10 mm Breite. Geeignet für SM-Plus Schienen. - mit Befestigungshebel -</p>	<p>10 Stück im Beutel - 100 Stück im Versandkarton</p>
	<p><b>20 PA I4</b></p> <p>Paneelwagen mit Gleitschuh weiß, unmontiert <b>für Alu- und Kunststoffpaneele</b></p> <p>Verwendbar für 4 mm-Läufe mit einem Laufkanal von mindestens 10 mm Breite. Geeignet für SM-Plus Schienen. - mit Befestigungshebel -</p>	<p>10 Stück im Beutel - 100 Stück im Versandkarton</p>
	<p><b>20 PA R6</b></p> <p>Paneelwagen mit Rolle weiß, unmontiert <b>für Alu- und Kunststoffpaneele</b></p> <p>Verwendbar für 6 mm-Läufe mit einem Laufkanal von mindestens 10 mm Breite. - mit Befestigungshebel -</p>	<p>10 Stück im Beutel - 100 Stück im Versandkarton</p>
	<p><b>20 PA X6</b></p> <p>Paneelwagen mit X-Gleiter weiß, unmontiert <b>für Alu- und Kunststoffpaneele</b></p> <p>Verwendbar für 6 mm-Läufe mit einem Laufkanal von mindestens 10 mm Breite. - mit Befestigungshebel -</p>	<p>10 Stück im Beutel - 100 Stück im Versandkarton</p>



# Flächenvorhangsystem

Zubehör für  
Schienen und Innenlaufrohre

Montage  
Gleitwagen zum Eindrehen  
Art.-Nr. 20PAGE

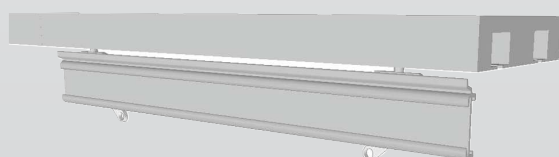
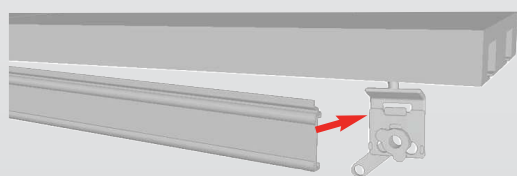
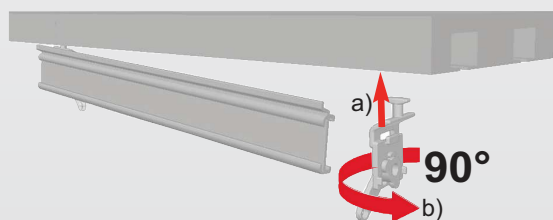
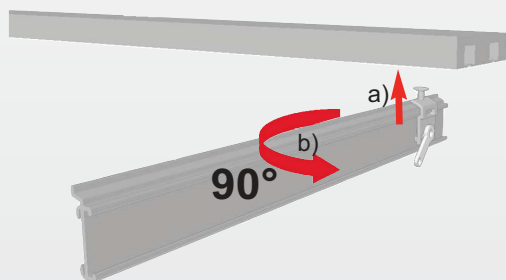

Montage  
Gleitwagen mit X-Gleiter  
Art.-Nr. 20PAX6

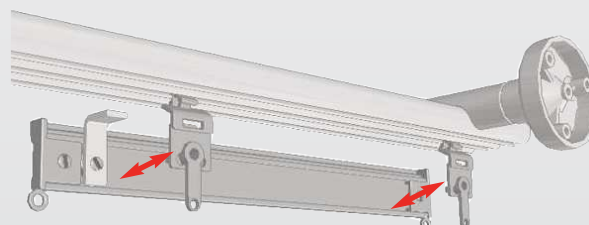
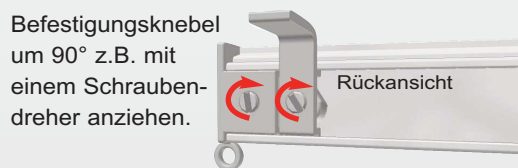
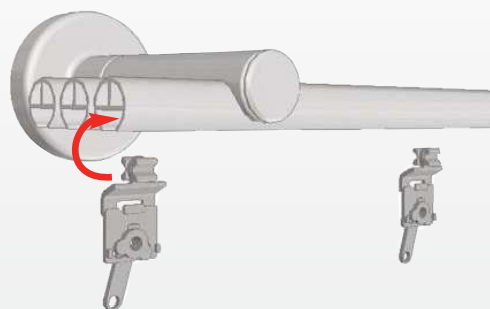





Befestigungshebel zum Feststellen nach links oder rechts schwenken.

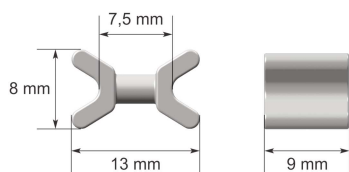

# Flächenvorhangsystem

Zubehör für Objektschienen,  
Aufputz- und Unterputzschienen  
mit 8 mm Laufbreite





Artikel	Artikel-Nr. Bezeichnung	Versandeinheit
	<p><b>20 PA I8</b> Panelwagen mit X-Gleiter weiß, unmontiert <b>für Alu- und Kunststoffpaneele</b></p> <p>Für Objektschienen, Aufputz- und Unterputzschienen mit Laufbreite 8 mm.</p> <p>- mit Befestigungshebel -</p>	<p>10 Stück im Beutel - 100 Stück im Versandkarton</p>
	<p><b>20 PA X8</b> Panelwagen verstärkt, mit X-Gleiter weiß, unmontiert <b>für Alu- und Kunststoffpaneele</b></p> <p>Für Objektschienen, Aufputz- und Unterputzschienen mit Laufbreite 8 mm.</p> <p>- mit Befestigungshebel -</p>	<p>10 Stück im Beutel - 100 Stück im Versandkarton</p>
	<p><b>823</b> Feststeller (Lieferung unmontiert)</p>	<p>100 Stück im Beutel - 2500 Stück im Versandkarton</p>
	<p><b>105</b> Endstopfen</p>	<p>100 Stück im Beutel - 2000 Stück im Versandkarton</p>

# Flächenvorhangsystem

Zubehör für  
Erker- und Retourenlösung



Artikel	Artikel-Nr. Bezeichnung		Versandeinheit
	<b>20 PA-GV</b> Gelenk-Verbinder mit Gleiter <b>für Alu- und Kunststoffpaneele</b> Verwendbar für 4 mm- und für 6 mm-Laufbreite. - mit Befestigungsknebel -	1.00 weiß 70.31 alu-grau	10 Stück im Beutel - 100 Stück im Versandkarton
	<b>20 PA-GO</b> Kappen für Alu- und Kunststoffpaneele links und rechts mit Gleiter, mit Ösen für Schleuderstab Verwendbar für 4 mm- und für 6 mm-Laufbreite. - mit Befestigungsknebel -	1.00 weiß 70.31 alu-grau	10 Stück im Beutel - 100 Stück im Versandkarton



Beispiel:

Paneele à 4,5 cm Länge	Gesamtlänge	Paneele à 4,5 cm Länge	Gesamtlänge
2 Stück	10,5 cm	7 Stück	38,0 cm
3 Stück	16,0 cm	8 Stück	43,5 cm
4 Stück	21,5 cm	9 Stück	49,0 cm
5 Stück	27,0 cm	10 Stück	54,5 cm
6 Stück	32,5 cm	11 Stück	60,0 cm

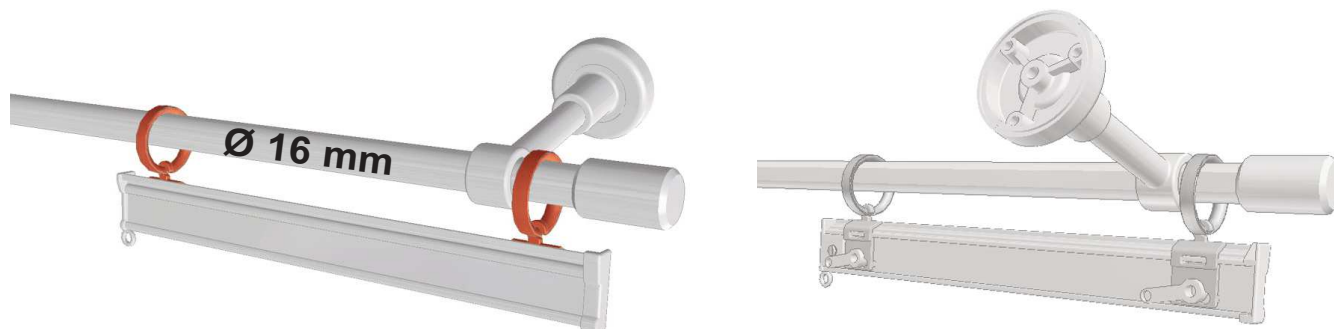

# Flächenvorhangsystem

Zubehör für  
Vorhangstangen Ø 16 mm



Lieferbare Farben:

Durchgefärbt:

 1.00 weiß
  2.00 schwarz





Metallisiert:

 17.16 Chrom matt
  17.18 Edelstahl

*Farbabweichungen drucktechnisch bedingt möglich*

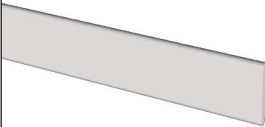
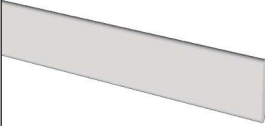
Artikel	Artikel-Nr. Bezeichnung		Versandeinheit	
	<b>325</b> Ringe Ø 25 x 32 mm für Stil Ø 16 mm Ringkerbe: 4 mm		durchgef. metall.	10 Stück im Beutel - 100 Stück im Versandkarton
	<b>20 PA G 4</b> Gleitwagen für Alu- und Kunststoffpaneele mit Clipsöse für Ringe mit 4 mm - Kerbe - mit Befestigungshebel -			10 Stück im Beutel - 100 Stück im Versandkarton

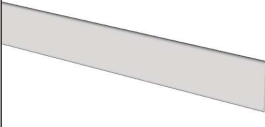

Artikel	Artikel-Nr. Bezeichnung	Versandeinheit
	<p><b>07.25-3 600 1.00</b> Alu-Bescherprofil flach 25 x 3 mm, weiß 6 m lang Gewicht per 1 m: <b>200 g</b></p>	<p>30 Meter = 5 Stück im Bund</p>
	<p><b>07.25-3 600 0.00</b> Kunststoff-Bescherprofil flach 25 x 3 mm, transparent 6 m lang Gewicht per 1 m: <b>85 g</b></p>	<p>60 Meter = 10 Stück im Bund</p>
	<p><b>07.25-K3 0.00</b> Kappe, transparent, für Alu-Bescherprofil 25 x 3 mm und für Kunststoff-Bescherprofil 25 x 3 mm</p>	<p>10 Stück im Beutel - 100 Stück im Versandkarton</p>
	<p><b>07.20-3 600 1.00</b> Alu-Bescherprofil flach, 20 x 3 mm, weiß 6 m lang Gewicht per 1 m: <b>160 g</b></p>	<p>30 Meter = 5 Stück im Bund</p>
	<p><b>07.20-K3 1.00</b> Kappe, weiß, für Alu-Bescherprofil 20 x 3 mm</p>	<p>10 Stück im Beutel - 100 Stück im Versandkarton</p>

